

WC-Trennwand EF-3 ALTUS

Sandwichelemente mit HPL-Oberfläche

schäfer[®]
Trennwandsysteme



So schön kann Trennung sein.



BEVOR WIR
VON UNSEREN KUNDEN
VERTRAUEN ERWARTEN,
LIEFERN WIR BEWEISE
typisch Schächer.

UMWELTBEWUSST & NACHHALTIG

typisch Schächer.

Ein nachhaltiges Wirtschaften und ein sorgsamer Umgang mit Ressourcen sind für uns selbstverständlich und Teil unserer Unternehmensphilosophie. Konsequenterweise wird dieser Grundgedanke in unsere Arbeitsprozesse eingebunden und gelebt. Wir sind stolz, als erster zertifizierter Hersteller im Bereich Trennwandsysteme und Garderobenschränke in Deutschland nach den FSC® und PEFC Vorgaben zu wirtschaften.

PEFC-Partner

Wir achten auf eine nachhaltige Lieferkette, in der unsere Produkte unter ökologischen, ökonomischen und sozial gerechten Aspekten beschaffen werden.

FSC® zertifiziert

Wir leisten als erster zertifizierter Hersteller im Bereich Trennwandsysteme und Garderobenschränke in Deutschland mit dieser zukunftsorientierten Beschaffungsmethode einen aktiven Beitrag zum Schutz unserer Erde. Fast unser gesamtes Sortiment liefern wir aus nachhaltigem Holz gemäß den Vorgaben des FSC®.



Auf Anfrage
sind die Produkte mit
FSC®-Zertifizierung
erhältlich

TÜV NORD GS GEPRÜFTE SICHERHEIT

typisch Schächer.

Vom TÜV NORD geprüft und zertifiziert entsprechen diese Produkte den Anforderungen des Produktsicherheitsgesetzes ProdSG § 21 Registrier-Nr. 44 329 14148801.



MADE IN GERMANY

typisch Schächer.

Unsere Produkte werden am Unternehmensstandort in Horhausen, Rheinland-Pfalz für Sie gefertigt. Nur so können wir unsere hohen Qualitätsansprüche, die wir an unsere Produkte stellen, auch garantieren.



PRÄQUALIFIZIERT

typisch Schächer.

Wir sind in der Liste der präqualifizierten Bauunternehmen mit der Nummer 010.049740 registriert und weisen damit nach, dass wir für die von uns angebotenen Produkte und Dienstleistungen qualifiziert sind.



INNOVATIV & DESIGNORIENTIERT

typisch Schächer.

Mit unseren designorientierten und innovativen Produkten überzeugen wir nicht nur unsere Kunden, sondern auch nationale und internationale Gremien.



reddot winner 2021





Raumhoch schafft Privatsphäre!

Mit raumhohen WC-Trennwänden ermöglichen Sie Ihren Kunden, Gästen oder Mitarbeitern einen eigenen, privaten Bereich im öffentlichen und halb-öffentlichen WC-Raum. Die deckenhohe Konstruktion der WC-Trennwand EF-3 ALTUS ist nicht nur ein Designelement sondern auch Teil der Raumgestaltung. Türen, Seiten- und Zwischenwände sind vom Boden bis zur Decke geschlossen. Die Geräuschkulisse wird minimiert, für die Nutzer aber entsteht ein eigener privater Bereich, der ein Maximum an Privatsphäre garantiert.



BLACKLINE

BLACKLINE. Kompromisslos schwarz.

Eine ganz besondere Designvariante des Kabinentyps EF-3 ALTUS: Die BLACKLINE. Passend zu den schwarzen Plattenoberflächen sind alle Profile und Beschläge der BLACKLINE in elegantem Schwarz gehalten. Diese Kombination ergibt eine besondere Optik, die dem Sanitärbereich ein exklusives und hochwertiges Ambiente verleiht.

Ausstattungsvarianten Typ EF-3 ALTUS BLACKLINE

Passend zu den schwarzen Plattenoberflächen sind alle Profile und Beschläge der Designserie BLACKLINE in elegantem Schwarz gehalten.



BLACKLINE
Aluminium Einhandbeschlag INSAFE
mit gut sichtbarer Frei-Besetzt-Anzeige



BLACKLINE
Edelstahl Drückergarnitur
mit Riegelolive, Frei-Besetzt-Anzeige
und Notöffnungs-Schlitz auf der
Kabinenaußenseite

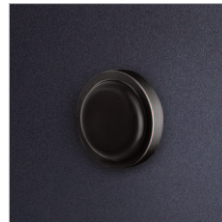

BLACKLINE
Aluminiumpuffer,
unsichtbar befestigt
Schäfer AL7015S



BLACKLINE
Aluminiumhaken
Schäfer AL7011S



BLACKLINE
Aluminiumscharnier
mit selbstschließender Funktion



BLACKLINE



Wissenswertes zu EF-3 ALTUS

WC-Trennwände aus 36 mm starken Sandwichelementen mit HPL Oberfläche

- Raumhohe WC-Trennwand für ein Maximum an Privatsphäre
- Türen, Seiten- und Zwischenwände sind vom Boden bis zur Decke geschlossen
- Günstiger und schneller als konventioneller Trockenbau
- Flächenbündige Front
- Keine sichtbaren Beschlaglösungen
- Leichte Pflege und effektive Reinigung
- Komplett wasserfeste Konstruktion
- Für Nass- und Trockenbereiche geeignet
- Große Dekor- und Farbvielfalt
- Kundenindividuelle Motivdrucke möglich
- WC-Trennwand wird auf Maß gefertigt

(2)

Schamwände

- Wandhängende Konstruktion
- Gefertigt aus Sicherheitsglas (ESG-H)
- Befestigung mittels vier dezenter Aluminium- oder Edelstahlwinkel
- Hygienisch und reinigungsfreundlich
- Wasserfeste Konstruktion
- Leichte Bodenreinigung aufgrund der Konstruktion
- Farbauswahl erfolgt nach RAL-Farbkarte
- Motivdrucke optional möglich
- Schamwand wird auf Maß gefertigt







(1)

- Dank individueller Fertigung wird jede Raumsituation bestmöglich genutzt
- Individuelle Farbauswahl und vielfältige Dekore sorgen für eine harmonische Atmosphäre
- Türen, Seiten- und Zwischenwände sind vom Boden bis zur Decke geschlossen
- Maximaler Geräusch- und Sichtschutz dadurch garantiert

(2)

- Individuelle Schamwände können in Design und Farbgebung passend zur gesamten WC-Anlage gefertigt werden



(2)

(1)



(1)

Die Griffstange für EF-3 ALTUS

- Matt, naturfarben eloxiert
- Sehr reinigungsfreundlich
- Frei-/Besetzt-Anzeige im Griff integriert (4)
- Darunter liegende Notöffnung zur Entriegelung der Kabinentür von außen (5)
- Griffstange in Kombination mit LED-Band optional möglich
- Energiesparendes optionales LED-Lichtband zeigt gut sichtbar den Verriegelungszustand an
- Sehr gute Griffbarkeit durch abgerundete Kanten

Mögliche Varianten:

(1)

- Griffstange auf Maß gefertigt. Ausführung immer bis Oberkante Tür
- In Kombination mit LED-Band optional möglich

(2)

- Griffstange 55 x 1.150 mm
- In Kombination mit LED-Band optional möglich

(3)

- Griffstange 55 x 500 mm
- In Kombination mit LED-Band optional möglich



(2)



(3)





(1)

(1)

Schamwände aus Glas

- Wandhängende Schamwände
- Gefertigt aus Sicherheitsglas (ESG-H)
- Befestigung mittels vier dezenter Aluminium- oder Edelstahlwinkel
- Hygienisch und reinigungsfreundlich
- Wasserfeste Konstruktion
- Leichte Bodenreinigung aufgrund der Konstruktion
- Farbauswahl erfolgt nach RAL-Farbkarte
- Motivdrucke optional möglich
- Schamwand wird auf Maß gefertigt



(2)

(2)

(2)

Schamwände Typ EF-3

- Wandhängende Schamwände
- Gefertigt aus 36 mm starken Sandwichelementen mit HPL Oberfläche
- Bodenfreiheit ermöglicht eine effektive Reinigung
- Befestigung mittels Wandhaltern aus eloxiertem Aluminium
- Reinigungsfreundlich und pflegeleicht
- Große Farbauswahl
- Motivdrucke optional möglich
- Schamwand wird auf Maß gefertigt



(3)



(4)

(3)

Schamwände Typ SV30

- Wandhängende Schamwände
- Gefertigt aus 30 mm starker melaminharzbeschichteter Vollspanplatte
- Umlaufende ABS Kante im Farbton der Platte
- Befestigung mittels Wandhaltern aus eloxiertem Aluminium
- Bodenfreiheit ermöglicht eine effektive Reinigung
- Reinigungsfreundliche Oberfläche
- Große Farbauswahl
- Motivdrucke optional möglich
- Schamwand wird auf Maß gefertigt

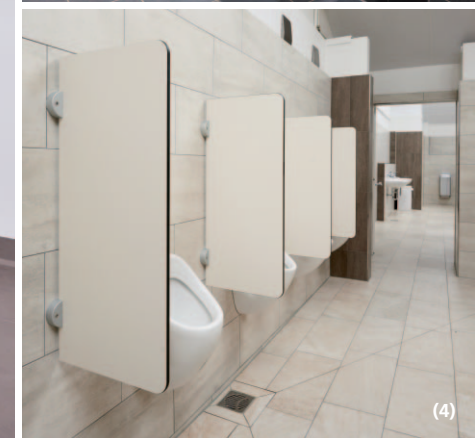

Schamwände Typ VK13

- Wandhängende Schamwände
- Gefertigt aus 13 mm HPL-Vollkernplatte
- Umlaufende Kante in Schwarz
- Befestigung mittels Wandhaltern aus eloxiertem Aluminium
- Reinigungsfreundliche Oberfläche
- Wasserfeste Konstruktion
- Große Farbauswahl
- Motivdrucke optional möglich
- Schamwand wird auf Maß gefertigt

Ausstattungsmerkmale Typ EF-3 ALTUS

Scharniere:



- Steigeband aus Aluminium mit Steigeeinsätzen aus Hochleistungspolymer
- Dauerhafte Wartungsfreiheit und ein leises, automatisches Schließen der Türen, ohne Abnutzungserscheinungen
- Optional können die Scharniere mit Soft-Close-Funktion ausgestattet werden



- Optional im Falz liegende Scharniere sorgen für komplette Flächenbündigkeit in der Front
- Optional mit komplett innenliegendem Rohrtürschließer für eine selbstschließende Funktion der Türe

Ausstattungsvarianten Typ EF-3 ALTUS

Beschläge:



Aluminium-
Drückergarnitur
Schäfer AL7050



Edelstahl-
Drückergarnitur
Schäfer ES6050



Nylon-
Einhandbeschlag



Edelstahl-
Einhandbeschlag



Aluminium-
Einhandbeschlag INSAFE



Aluminium-
Schiebegriff SLIDESAFE

[Jetzt Griffstange online konfigurieren >](#)

[Zum Schiebegriff SLIDESAFE >](#)

[Zum Einhandbeschlag INSAFE >](#)

[Zum Sanitärzubehör >](#)

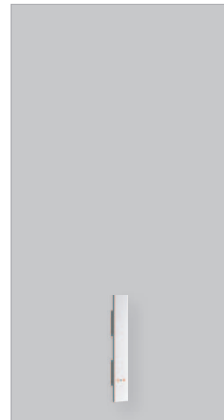

Aluminium Griffstange
55 x 500 mm
Schäfer ALGS1

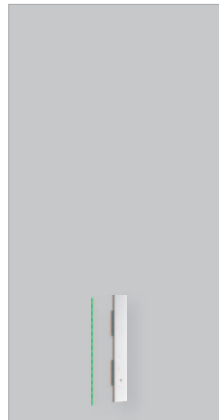

Aluminium Griffstange
mit LED-Lichtband
55 x 500 mm
Schäfer ALGS1 LED

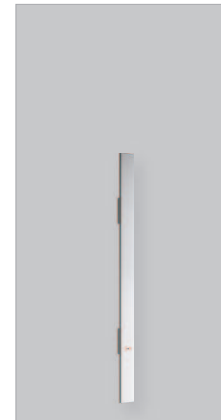

Aluminium Griffstange
55 x 1.150 mm
Schäfer ALGS2

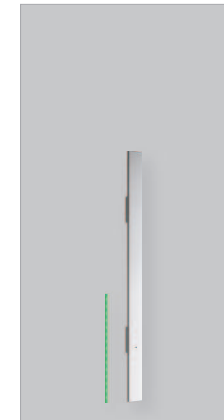

Aluminium Griffstange
mit LED-Lichtband
55 x 1.150 mm
Schäfer ALGS2 LED



Aluminium Griffstange,
Ausführung immer bis
Oberkante Türe
Schäfer ALGSV

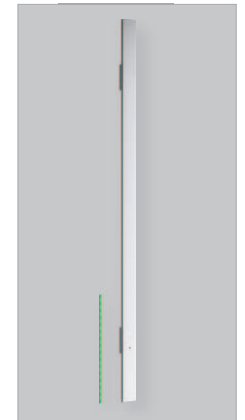

Aluminium Griffstange
mit LED-Lichtband,
Ausführung immer bis
Oberkante Türe
Schäfer ALGSV LED

Puffer und Haken:



Aluminiumpuffer
Schäfer AL7015



Edelstahlpuffer
Schäfer ES6015

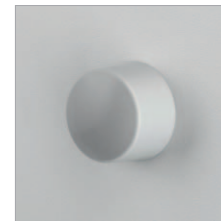

Nylonpuffer
Schäfer N8015



Aluminiumhaken
Schäfer AL7011



Edelstahlhaken
Schäfer ES6011



Nylonhaken
Schäfer N8010

Farben Typ EF-3 ALTUS

Plattendekore:

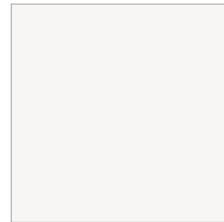

2001
Weiß

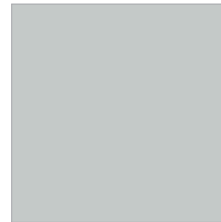

2002
Silbergrau



2010
Aluminiumgrau



2004
Anthrazit



2009
Schwarz
(nur für BLACKLINE)



2006
Limonengrün



2007
Atlantik



2008
Pflaume

Profile:

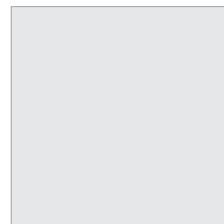

E6/EV1
Eloxiert

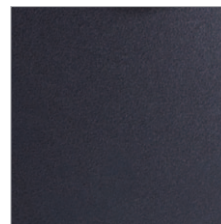

C35
Schwarz eloxiert
(nur für BLACKLINE)

Sonderfarben zu Plattendekoren sowie Sonderbeschläge
liefern wir gerne ganz nach Ihren Wünschen.

Farbabweichungen zum Original möglich.

Technische Ausführung Typ EF-3 ALTUS

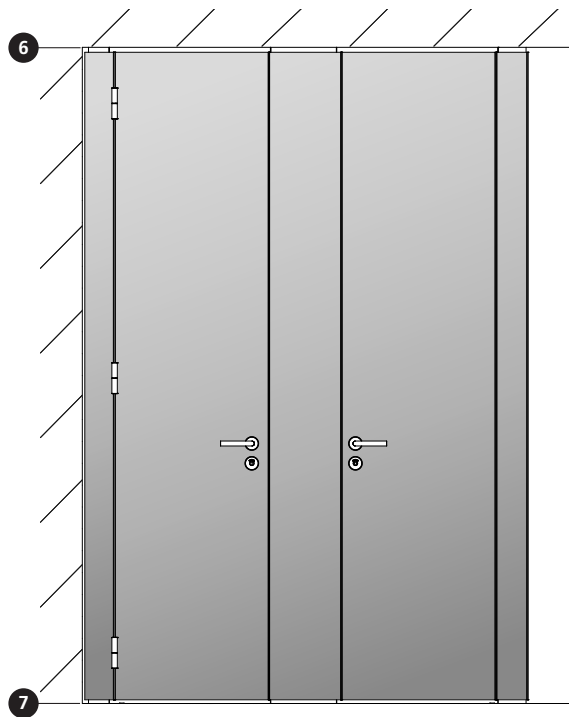
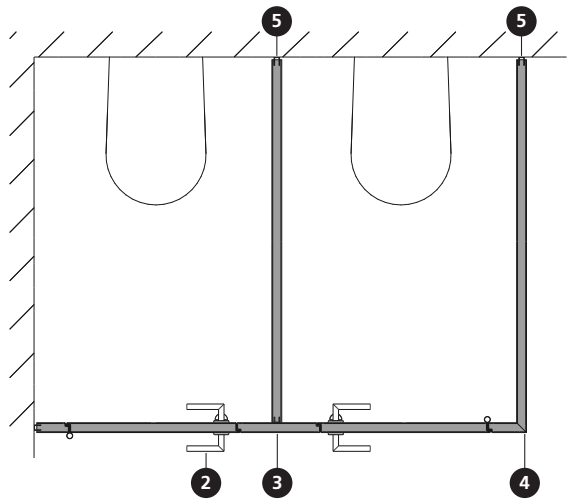

2 Schnitt Kabinenfront mit Drückergarnitur

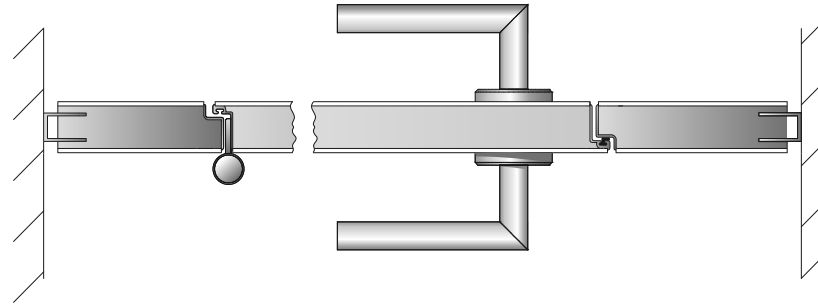

3 Anschluss Trennwand Front

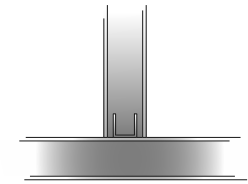

6 Höhenschnitt Front

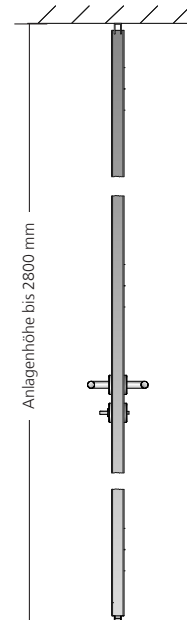

6 Deckenanschluss

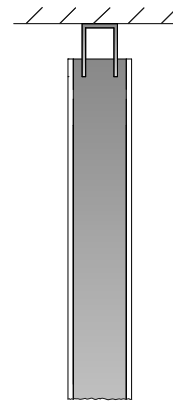

4 Eckverbindung

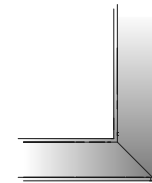

5 Wandanschluss mit U-Profil als Schattenfuge

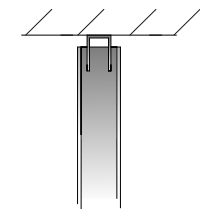

7 Bodenanschluss

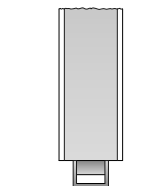

Technische Änderungen vorbehalten.

