

# Sanitärräume für Hotellerie und Gastronomie



**Ausstattung für den Sanitärbereich:**

WC-Trennwände und Schamwände 4-28

**Ausstattung für den Wellness- und Personalbereich:**

Garderoben- und Personalschränke 29-31

Duschtrennwände 32-33

Wertfächer 34-35

Regale und Ablagen 36-37

Zubehör 38

Ausstattungsvarianten 39



BEVOR WIR  
VON UNSEREN KUNDEN  
VERTRAUEN ERWARTEN,  
LIEFERN WIR BEWEISE  
*typisch Schächer.*

## UMWELTBEWUSST & NACHHALTIG

*typisch Schächer.*

Ein nachhaltiges Wirtschaften und ein sorgsamer Umgang mit Ressourcen sind für uns selbstverständlich und Teil unserer Unternehmensphilosophie. Konsequenterweise wird dieser Grundgedanke in unsere Arbeitsprozesse eingebunden und gelebt.

Wir sind stolz, als erster zertifizierter Hersteller im Bereich Trennwandsysteme und Garderobenschränke in Deutschland nach den FSC® und PEFC Vorgaben zu wirtschaften.

### PEFC-Partner

Wir achten auf eine nachhaltige Lieferkette, in der unsere Produkte unter ökologischen, ökonomischen und sozial gerechten Aspekten beschaffen werden.

### FSC® zertifiziert

Wir leisten als erster zertifizierter Hersteller im Bereich Trennwandsysteme und Garderobenschränke in Deutschland mit dieser zukunftsorientierten Beschaffungsmethode einen aktiven Beitrag zum Schutz unserer Erde. Fast unser gesamtes Sortiment liefern wir aus nachhaltigem Holz gemäß den Vorgaben des FSC®.



Auf Anfrage  
sind die Produkte mit  
FSC®-Zertifizierung  
erhältlich

## MADE IN GERMANY

*typisch Schächer.*

Unsere Produkte werden am Unternehmensstandort in Horhausen, Rheinland-Pfalz für Sie gefertigt. Nur so können wir unsere hohen Qualitätsansprüche, die wir an unsere Produkte stellen, auch garantieren.



## PRÄQUALIFIZIERT

*typisch Schächer.*

Wir sind in der Liste der präqualifizierten Bauunternehmen mit der Nummer 010.049740 registriert und weisen damit nach, dass wir für die von uns angebotenen Produkte und Dienstleistungen qualifiziert sind.



## INNOVATIV & DESIGNORIENTIERT

*typisch Schächer.*

Mit unseren designorientierten und innovativen Produkten überzeugen wir nicht nur unsere Kunden, sondern auch nationale und internationale Gremien.



reddot winner 2021



# WC-Trennwände und Schamwände





Berührungsfrei öffnen und schließen.



## Berührungslos in die WC-Kabine. Hygiene im Sanitärraum dauerhaft sicherstellen.

- Look&Wave ist die erste WC-Trennwand, die das Öffnen und Schließen der WC-Kabinentür mithilfe moderner LED- und Sensortechnologie völlig berührungslos ermöglicht
- Look&Wave ist ein innovatives Konzept, das die Keimübertragung erheblich reduziert
- Look&Wave schließt die Hygienelücke in Sanitäranlagen und ermöglicht die Realisierung von komplett kontaktlosen WC-Räumen
- Look&Wave macht das Sanitärraumkonzept zu einem zeitgemäßen und frischen Hygieneerlebnis für Kunden und Mitarbeiter
- Look&Wave hinterlässt bei den Nutzern einen bleibenden positiven Eindruck und ein gutes Hygienegefühl

[Mehr zur Produktvielfalt Look&Wave >](#)



Berührungsfrei öffnen und schließen.

#### **Optimale Besucherführung. Intuitive Bedienung**

- Großflächige LED-Anzeigen mit Sensorbereich erleichtern das Finden einer freien Kabine schon beim Betreten des Raumes
- Die Bedienung des Sensors erfolgt intuitiv
- Optimale Besucherführung vor allem in stark frequentierten Anlagen

#### **Öffnen der Tür**

- Einfach die Hand vor den markierten Sensorbereich halten und die Tür öffnet sich

#### **Verriegelung der Tür**

- Auch zum Verriegeln ist keine Berührung erforderlich
- Einfach die Hand vor den Sensorbereich in der Kabine halten und die Tür schließt und verriegelt
- Sobald die Verriegelung erfolgt, schaltet die LED-Anzeige innen und außen auf Rot
- Das gibt dem Nutzer Sicherheit und signalisiert im Außenbereich den Besetztzustand

#### **Entriegelung der Tür**

- Durch das Vorhalten der Hand vor den Sensorbereich entriegelt sich das Schloss und die Tür öffnet vollautomatisch

#### **Die Look&Wave Technologie**

- Mit der Look&Wave Technologie ist das berührungslose Bedienen der WC-Kabine erstmals möglich
- Die Look&Wave Technologie bietet ein ganzheitliches Hygienekonzept im Sanitärbereich in Verbindung mit anderen Sensorsystemen für z.B. WC-Spülung, Wasserhahn oder Seifenspendler
- Durch Die Look&Wave Technologie bleibt dem Nutzer ein angenehm sauberes Gefühl
- **Die Keim- und Bakterienübertragung wird durch die Look&Wave Technologie auf ein Minimum reduziert**

[Mehr zur Produktvielfalt Look&Wave >](#)



Berührungslose Bedienung, dank moderner Sensortechnik.  
Jetzt Hygiene dauerhaft sicherstellen.

[Mehr zur Produktvielfalt Look&Wave >](#)





## WC-Trennwände aus Glas. Die Vorteile im Sanitärbereich:

- Sehr hochwertig aufgrund der Materialbeschaffenheit
- Exklusive Atmosphäre
- Besonders hygienisch
- Leicht zu reinigen
- Robust und langlebig
- Hohe Widerstandsfähigkeit gegen mechanische Beschädigungen
- Elegantes Design
- Ein perfekter Eindruck auch noch nach vielen Jahren der Nutzung
- Das Material Glas sorgt für einen achtsameren Umgang und beugt somit Vandalismus vor





**PREMIUMLINE**  
So exklusiv wie Ihr Anspruch

(1)



(2)



(3)



(4)

## Die Glaskabine VENTO setzt neue Maßstäbe.

Sowohl im Bereich der WC-Trennwände aus Glas als auch bei den raumhohen Konstruktionen. Eine hoch exklusive Anlage, die einzigartig ist in ihrer Art.

(1)

### **Puristisch. Elegant. Formvollendet.**

- Durchgehende Glaselemente, ohne sichtbare Beschläge
- Verschiedene hochwertige Türgriffvarianten frei wählbar
- Glas in nahezu allen RAL Farbtönen lieferbar
- Individuelle Motivdrucke optional möglich

(2)

### **Starke Konstruktion**

- Tür aus einer 50 mm starken, verwindungssteifen Sandwichkonstruktion
- Inklusive beidseitig 5 mm starker ESG-H Scheibe
- Innenliegender Aluminiumrahmen
- Ausführung der Türen bis 3.000 mm Höhe

(3)

### **Türfunktion der Anlage VENTO**

- Die Türe wird durch ein Boden- und Deckenlager geführt
- Selbstschließende Funktion sorgt für mehr Komfort
- Soft-Close-Funktion ermöglicht ein geräuschloses Schließen

(4)

### **Türgriffe**

- Hochwertige Türgriffe mit dezenter Frei-/Besetzt-Anzeige auf der Kabinenaußenseite. Diese Abbildung zeigt den Türgriff in verchromter Ausführung.



 **PREMIUMLINE**  
So exklusiv wie Ihr Anspruch

(1)



(2)



(3)



(4)



(5)

### WC-Trennwände aus Glas Typ VENTO

#### (1) + (2)

##### WC-Trennwand

- Wand- und Deckenanschlüsse als dezente Schattenfuge
- Anschlüsse sind aufgrund der Konstruktion verdeckt
- Toleranzen können ausgeglichen werden

#### (2)

##### Waschtisch VITRUM WT

- Waschtischauflage aus 10 mm Sicherheitsglas (ESG-H) mit integrierter Öffnung für den Papiereinwurf
- Die Farbauswahl des Glases erfolgt nach RAL-Farbkarte
- Unterschrank aus wasserfesten HPL-Vollkernplatten, Plattenfarbe frei wählbar
- Waschbeckenformen, Glasausschnitte und Einbauvarianten ganz nach Kundenwunsch
- Leicht zu reinigen und dauerhaft hygienisch
- Motivdrucke optional möglich

#### (3)

##### Flächenbündige Front

- Edelstahlhandbeschlag mit nahezu flächenbündiger Edelstahlrosette auf der Kabinenaußenseite
- Sehr dezenter Beschlag
- Besonders elegantes und hochwertiges Erscheinungsbild
- Aufgrund der Konstruktion extrem reinigungsfreundlich
- Nur für nach innen öffnende Türen

#### (4) + (5)

##### Türkonstruktion

- Komplett innenliegender Aluminiumrahmen
- Dadurch ist in der Fläche nur Glas sichtbar
- Türbeschläge erhältlich in Aluminium, verchromt oder wie hier abgebildet in Edelstahl
- Rahmen pulverbeschichtet auch in der RAL Farbe des jeweiligen Glases verfügbar



**WC-Trennwände aus Glas Typ VITRUM III**

**(1)**

**Motivbedruckte Trennwände.**

**Individueller Aufdruck mit bleibendem Eindruck**

- Nahezu grenzenlose Gestaltungsmöglichkeiten durch individuelle Logos, Bilder oder Fotomotive
- Themen- und objektbezogene Raumgestaltung perfekt realisierbar
- WC-Anlage wird zum Gestaltungselement des Sanitärraumes
- Das Motiv wird bereits bei der Glasherstellung auf die Trägerplatte aufgedruckt
- WC-Trennwände mit Motivdruck reduzieren durch ihre Erscheinung Beschädigungen durch Vandalismus

**(2)**

**Wandhängende Schamwände aus Sicherheitsglas**

- Perfekt abgestimmt auf das Design der WC-Trennwände
- Befestigung mittels Edelstahlwinkel (4 St.)
- Aufgrund der Konstruktion und Materialbeschaffenheit besonders hygienisch und reinigungsfreundlich

**(3)**

**Elegante Trennwandlösung für exklusive Ansprüche**

- Aus Sicherheitsglas (ESG-H) gefertigt
- Optional auch in Verbundsicherheitsglas (VSG) lieferbar
- Flächenbündige Front
- Minimalistische Beschlagslösungen aus Edelstahl
- Waschtischauflage ebenfalls aus Glas für die perfekte Sanitärraumgestaltung

**(4)**

**Elegante Sonderlösung mit VITRUM III**

- Sonderlösung ohne Blenden zwischen den einzelnen Türen



(2)



(3)



(4)



**WC-Trennwände aus Glas Typ VITRUM II**

**(1)**

**Individuelle Motivgestaltung**

- Für die Gestaltung perfekt aufeinander abgestimmter Raumkonzepte
- Kundenindividuelle Motivdrucke ermöglichen einzigartige Trennwanddesigns
- Das Motiv wird bereits bei der Glasherstellung auf die Trägerplatte aufgedruckt. Dadurch erreicht das Glas die gleiche hohe Oberflächengüte wie bei konventionellem Siebdruck
- Themenkonzepte lassen sich so auch perfekt im Sanitärbereich realisieren

**(2)**

**WC-Trennwand in schwebender Optik**

- Konstruktion mit zurückgesetzten Füßen und zurückgesetztem Kopfprofil
- Elegante und stabile Aluminiumbeschläge
- Greiffreudiger Aluminiumtürknopf
- Glatte Flächen erleichtern die Reinigung
- Aufgrund der Materialbeschaffenheit besonders hygienisch

**(3)**

**Exklusiv, langlebig und reinigungsfreundlich**

- Kabinenanlage aus Sicherheitsglas (ESG-H)

**(4)**

**WC-Trennwand als Eckvariante**

- Aus Sicherheitsglas (ESG-H)
- Glas-Schamwände als wandhängende Konstruktion
- Besonders reinigungsfreundlich

**Schamwände aus Glas**

- Wandhängende Schamwände
- Gefertigt aus Sicherheitsglas (ESG-H)
- Befestigung mittels vier dezenter Aluminiumwinkel
- Hygienisch und reinigungsfreundlich
- Wasserfeste Konstruktion
- Leichte Bodenreinigung aufgrund der wandhängenden Konstruktion
- Farbauswahl erfolgt nach RAL-Farbkarte
- Motivdrucke optional möglich
- Schamwand wird auf Maß gefertigt



(2)



(3)



(4)



## Raumhohe Anlagen im Sanitärbereich. Mehr Privatsphäre für Ihre Gäste.

### Die Vorteile:

- Mehr Privatsphäre durch geschlossenen Bereich
- Wohlbefinden der Gäste wird gesteigert
- Optimale Nutzung des vorhandenen Raumes, da Elemente deutlich schmäler als klassischer Trockenbau
- Anlage ist Gestaltungselement durch individuelle Farb- und Motivwahl
- Leichte Reinigung durch glatte Elemente mit innenliegenden Wand- und Bodenanschlüssen
- Schneller und kostengünstiger als konventioneller Trockenbau



TOI TOI Superior Line Sanitärcontainer.  
Foto: ADCO GmbH

(1)

**Raumhohe WC-Trennwände EF-3 ALTUS**

**(1)**

**Premiumprodukt EF-3 ALTUS**

- Glatte, flächenbündige Front
- Durchgehende Elemente
- Absolute Wasserfestigkeit
- Nicht sichtbare Beschlagslösungen
- Die hier gezeigte Front ist zudem geschwungen angeordnet. Nur eine von vielen Optionen

**(2)**

**Absolut individuell und hygienisch**

- Motivdrucke werden ganz nach Kundenwunsch gefertigt
- Wandhängende Schamwände aus farbig emailliertem Sicherheitsglas
- Besonders reinigungsfreundlich aufgrund der Konstruktion

**(3)**

**Gestaltungsmöglichkeiten**

- Plattendekore und Griffe werden ganz nach Kundenwunsch realisiert
- WC-Trennwände hier mit eleganter Griffstange und energiesparender LED-Anzeige neben dem Griff



(2)



(3)



(1)



(2)

**(1)**

**Raumhohe WC-Trennwand EF-3 ALTUS mit LED-Anzeige**

- Gut sichtbare LED-Frei/Besetzt-Anzeige
- Signalisiert schon von Weitem den Frei/Besetzt-Zustand
- Minimalistische Edelstahlhandverriegelung optional
- Motivdrucke ganz nach Kundenwunsch realisierbar

**(2)**

**Raumhohe Eckanlage**

- Verdeckt liegende Boden-, Decken- und Wandanschlüsse
- Individueller Druck
- Motiv wird bereits bei der Herstellung der HPL-Paneele aufgedruckt
- Schützendes Overlay macht die Oberfläche unempfindlich
- Oberfläche reinigungsfreundlich und robust



## Raumhohe WC-Trennwände Typ SVFG40

(1)

### WC-Trennwand in Holzoptik

- Für besonders edle und hochwertige Sanitärräume
- Ideale Lösung für Trockenbereiche
- Unterschiedlichste Holzdekore wählbar
- Konstruktion aus 40 mm starken Spanverbundplatten
- WC-Trennwände und Waschtisch im gleichen Design

(2)

### Optional für SVFG40 Anlagen

- Komplett im Falz liegende nicht sichtbare Scharniere
- Flächenbündigkeit auf der Kabineninnen- und außenseite
- Auch mit selbstschließender Funktion lieferbar
- Türkanten aus hochwertigen Echtholzanleimern gefräst
- Verschiedene Holzarten und Farbtöne optional lieferbar

(3)

### Optionale spezielle Rahmenkonstruktion der Türen

- Ermöglicht durchgängige Türen ohne Oberblende
- Rahmenkonstruktion garantiert geringes Gewicht bei hoher Stabilität
- Perfekt auf die WC-Trennwände abgestimmte Waschtischlösung komplettiert das Sanitärraumkonzept

(4)

### Beschlagslösungen

- Beschlagslösungen aus einem breiten Programm wählbar
- Anpassung an bauliche Gegebenheiten (z. B. vorhandene Zugangstüren)





(1)



(2)



(3)



(4)

**(1)**

**Raumhohe WC-Trennwand Typ SVFG40 ALTUS**

- Frontelemente ohne Fuge vom Boden bis zur Decke
- Flächenbündige Oberblende über den Türen
- Oberblende ohne sichtbare Befestigungsmittel montiert

**(2) + (3)**

**Kundenindividuelles Motiv**

- Bild wird schon bei der Produktion der Platte in den Schichtstoff gepresst
- Extrem kratzfeste und robuste Oberfläche

**(4)**

**Schamwände**

- Wandhängende Schamwände
- Gefertigt aus Sicherheitsglas (ESG-H)
- Befestigung mittels vier dezenter Aluminium- oder Edelstahlwinkel
- Hygienisch und reinigungsfreundlich
- Wasserfeste Konstruktion
- Leichte Bodenreinigung aufgrund der wandhängenden Konstruktion
- Farbauswahl erfolgt nach RAL-Farbkarte
- Motivdrucke optional möglich
- Schamwand wird auf Maß gefertigt



**Raumhohe WC-Trennwände Typ SVF30/S ALTUS**

**(1)**

- Türen mit flächenbündig eingesetzter Oberblende
- Holzdekor sorgt für einen edlen Kontrast und ein exklusives Raumambiente
- Besonders reinigungsfreundlich dank glatter, flächenbündiger Oberfläche

**(2)**

- Variante ohne Oberblende
- Bis zu 2.250 mm Höhe in einem Stück konstruierbar
- Flächenbündige Fronten ohne sichtbare Beschläge
- Erleichterte Reinigung und Pflege
- Türen mit selbstschließenden Scharnieren optional
- Türen mit selbstöffnenden Scharnieren optional
- Platzsparender als herkömmlicher Trockenbau
- Optisch sehr ansprechend
- Leicht zu reinigen
- Große Farb- und Dekorvielfalt

**(3)**

- Passende Schamwände Typ SVF30
- Wandhängende Konstruktion
- Gefertigt aus 30 mm starker melaminharzbeschichteter Vollspanplatte
- Umlaufende ABS Kante im Farbton der Platte
- Befestigung mittels Wandhaltern aus eloxiertem Aluminium
- Bodenfreiheit ermöglicht eine effektive Reinigung
- Reinigungsfreundliche Oberfläche
- Große Farbauswahl
- Motivdrucke optional möglich
- Schamwand wird auf Maß gefertigt





#### Raumhohe WC-Trennwände Typ SVF30/S ALTUS

SVF30/S ALTUS ist die ideale Einstiegslösung für raumhoch geschlossene WC-Trennwände. Dieser Anlagentyp besteht aus 30 mm starken Spanverbundplatten und ist hervorragend für die Gestaltung von Trockenräumen geeignet.

##### (1)

###### WC-Trennwand

- Qualitätsspanplatten mit beidseits 0,8 mm Schichtstoffauflage
- Stabile und langlebige Konstruktion
- ABS Kanten im gleichen Farbton wie die Platten
- Wandhängende Schamwände aus Sicherheitsglas

##### (2)

###### Flächenbündige Oberblende über den Türen

- Unsichtbare Befestigung mittels Druckfederstiften
- Edelstahlscharniere mit Laufflächen aus Hochleistungspolymer
- Scharniere flächenbündig in die Kante eingelassen
- Optional mit selbstschließender Funktion



## WC-Trennwände in schwebender Optik. Die Vorteile:

- Außergewöhnliche und exklusive Konstruktion
- Besonders ansprechendes Design
- Ein Highlight im Sanitärraum
- Erleichterte Bodenreinigung
- Schnellere und effizientere Reinigung und Pflege



**WC-Trennwände in schwebender Optik  
Typ EF-3 JUMP**

- Konstruktion mit zurückgesetzten Füßen und zurückgesetztem Kopfprofil
- Bei Anlagen mit großen Kabinenbreiten werden die Frontteile durch einen Stützfuß stabilisiert





(1)



(2)



(3)



(4)

(5)

**WC-Trennwände in schwebender Optik**  
**Typ SVF30 JUMP**

**(1)**

**Sanitärtrennwand**

- Zurückgesetzte Füße und zurückgesetztes Kopfprofil lassen die Anlage optisch schweben
- Besonders reinigungsfreundlich
- Gefertigt aus 30 mm starken Spanverbundplatten
- Hervorragend für die Gestaltung von Trockenräumen geeignet
- Die Wandanschlüsse erfolgen mittels Schattenfuge (bei Abmauerungen nicht möglich)
- Glatte, flächenbündige und pflegeleichte Fronten

**(2)**

**Schamwände**

- Gefertigt aus 13 mm HPL Material
- Intensive Farben schaffen einen gelungenen Kontrast
- Wandhängende Konstruktion mittels stabiler Wandhalter aus eloxiertem Aluminium
- Besonders reinigungsfreundlich und hygienisch
- Bedruckte Motivwände sind ein weiteres optisches Highlight und ein zentrales Gestaltungselement
- Die Motivauswahl erfolgt ganz nach Kundenwunsch

**(3)**

**Waschtische**

- Gefertigt aus 13 mm wasserfestem HPL Material
- Ein einheitliches Farb- und Materialkonzept schafft Harmonie

**(4) + (5)**

**Stabile Konstruktion**

- Stabile Aluminiumhalter
- Stabiles Kopfprofil, um 150 mm zurückgesetzt
- Die Beschlagsteile sind in der Front nicht sichtbar und lassen die Anlage schwebend und leicht erscheinen
- Edelstahl- oder Aluminiumfüße zurückgesetzt unter der Mitteltrennwand befestigt
- Zusätzliche Stabilisierung durch Aluminiumhalter verhindert ein Ausbrechen
- Verbindung zwischen Trennwand und Front erfolgt unter den Elementen mittels T-Verbinder



## Erlebniswelt Sanitärraum. WC-Trennwände mit Motivdruck.

Trist und farblos im WC-Raum war gestern. Ihre Gäste möchten sich während des gesamten Aufenthaltes bei Ihnen rundum wohlfühlen. Dazu gehört selbstverständlich auch die Zeit, die bei der Nutzung sanitärer Anlagen aufgebracht wird.

Die Farbauswahl und die Gestaltung spielt auch im Sanitärraum eine wichtige Rolle. Farben nehmen Einfluss auf unser Wohlbefinden. Eine angenehme Atmosphäre sollte deshalb auch dort geschaffen werden.

Für einen kurzen Moment in eine andere Welt abtauchen. So können Sie Ihre Gäste auch auf dem stillen Örtchen mit einem beeindruckenden Auftritt begeistern. Die Kombination aus Farben und Motiven ermöglicht einzigartige Themenwelten, die je nach Umsetzung, förmlich zum Leben erweckt werden. Themenkonzepte Ihres Betriebes sind auf diese Weise bis ins Detail realisierbar. So individuell, bunt, außergewöhnlich und grandios können WC-Räume mit Schäfer Trennwandsysteme sein.



(1)



(2)



(3)



(4)

**WC-Trennwände und Wandverkleidungen  
mit Motivdruck Typ EF-3**

**(1)**

**Sanitärtrennwand**

- Für Nass- und Trockenräume geeignet
- Hervorragendes Design, hohe Stabilität, absolute Wasserbeständigkeit
- Flächenbündige Fronten erleichtern die Pflege
- Gefertigt aus 36 mm starken Sandwichelementen mit beidseits 3 mm starker HPL Auflage
- Innenliegender verwindungssteifer Aluminiumrahmen
- Der Türfalz wird durch den innenliegenden Rahmen gebildet
- Geräuschloses Schließen der Türen durch Dämpfungsgummi bietet einen großen Vorteil in stark frequentierten Bereichen
- Eingebauter Fingerklemmschutz für noch mehr Sicherheit

**(2) + (3) + (4)**

**Wandverkleidungen**

- Einheitliches Gestaltungskonzept schafft Räume zum Wohlfühlen
- Rückwände und WC-Trennwände im gleichen Design, umgesetzt für alle Bereiche des Sanitärraums
- Sehr reinigungsfreundlich
- Individuelle Motivwahl
- Nahezu unzählige Farbkombinationen
- WC-Trennwände mit Motivdruck reduzieren durch ihre Erscheinung Beschädigungen durch Vandalismus





**WC-Trennwand in Standardbauweise Typ SVFG40**

- WC-Trennwand aus 40 mm Spanverbundplatten mit 0,9 mm starker HPL-Oberfläche
- Vollkommen flächenbündige Front
- Reinigungsfreundliche und pflegeleichte Konstruktion
- Kanten aus lackierten Echtholzleimern
- Ideal für Trockenräume geeignet
- Große Dekor- und Farbvielfalt



**WC-Trennwände in Standardbauweise**

**(1) + (2)**

**Kabinenanlage Typ SVF30**

- Aus melaminharzbeschichteten Vollspanplatten
- Mit farbigen ABS-Umleimern
- Die Alternative, wenn außer reiner Funktion auch Gestaltung gefordert wird
- Flächenbündige Anlage mit glatten Fronten auch bei nach außen öffnenden Türen
- Dies wird durch ein spezielles Anschlagprofil erreicht
- Schnelle Reinigung der Wände
- Wirksamer Kantenschutz
- Hochwertige und ansprechende Optik

**(3)**

**Kabinenanlage Typ SV30**

- Aus melaminharzbeschichteten Spanplatten
- Die richtige Wahl, wenn ein stabiler und pflegeleichter Anlagentyp in Basisausführung benötigt wird
- Für trocken gehaltene Sanitärbereiche das ideale WC-Trennwandsystem
- Durch den Einsatz von Farben entsteht immer wieder ein neues Raumkonzept





**WC-Trennwände in Standardbauweise Typ VK13**

- WC-Trennwände aus 13 mm starken HPL Vollkernplatten
- Komplett wasserfest
- Ideal für Nass- und Trockenbereiche
- Sehr stabile Konstruktion und lange Lebensdauer
- Große Dekor- und Farbvielfalt
- Individuelle Farbkombinationen (2) sind Gestaltungselement und Orientierungshilfe zugleich
- Motivdrucke optional möglich
- Senkrechte Profile sorgen für hohe Stabilität. Sie werden zusätzlich in das Kopfprofil eingebohrt und bis zum Boden geführt
- Profile und HPL-Platten (3) sind im gleichen Farbton erhältlich



**Aluminium Griffstange für die Produkttypen EF-3 / SVFG40 / SVF30**

- Matt, naturfarben eloxiert
- Sehr reinigungsfreundlich
- Frei-/Besetzt-Anzeige im Griff integriert (4)
- Darunter liegende Notöffnung zur Entriegelung der Kabinentür von außen (5)
- Griffstange in Kombination mit LED-Band optional möglich
- Energiesparendes optionales LED-Lichtband zeigt gut sichtbar den Verriegelungszustand an
- Sehr gute Griffbarkeit durch abgerundete Kanten

**Mögliche Varianten:**

**(1)**

- Griffstange auf Maß gefertigt. Ausführung immer bis Oberkante Türe
- In Kombination mit LED-Band optional möglich

**(2)**

- Griffstange 55 x 1.150 mm
- In Kombination mit LED-Band optional möglich

**(3)**

- Griffstange 55 x 500 mm
- In Kombination mit LED-Band optional möglich

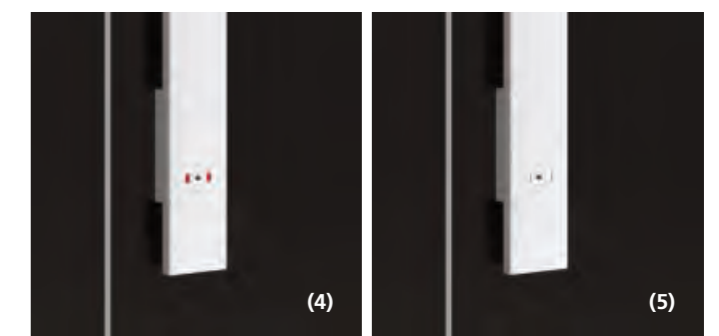

# Garderoben- und Personalschränke



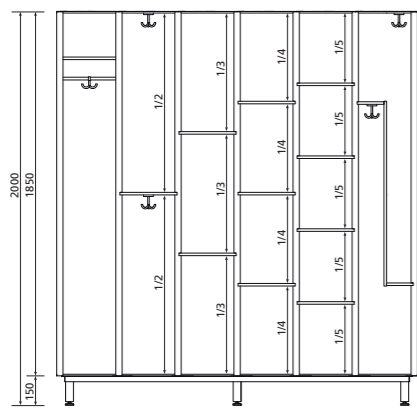

### Garderobenschränke

- Sehr variable Schrankaufteilung
- Ein- oder Zweifach-Schränke
- Mehrfach-Schränke
- Z-Schränke
- Helm- und Wertfächer
- Größen und Anordnungen werden der Raumsituation individuell angepasst

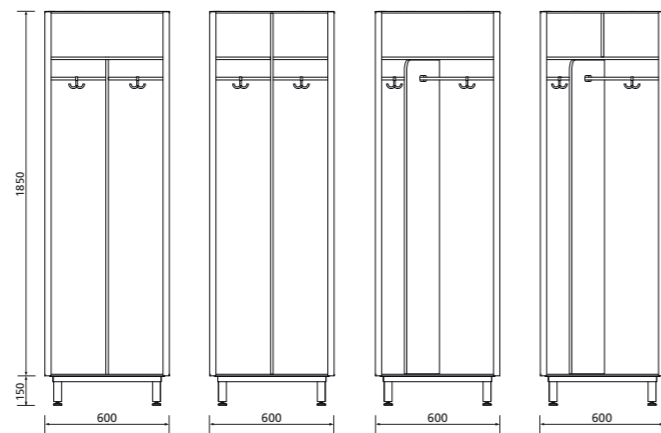

### Personalschränke als Schwarz-Weiß-Schränke

- In verschiedenen Ausführungen lieferbar
- Mitteltrennwand im Schrankabteil trennt z.B. Straßen- von Arbeitskleidung
- Mitteltrennwand auch als bewegliche Variante möglich

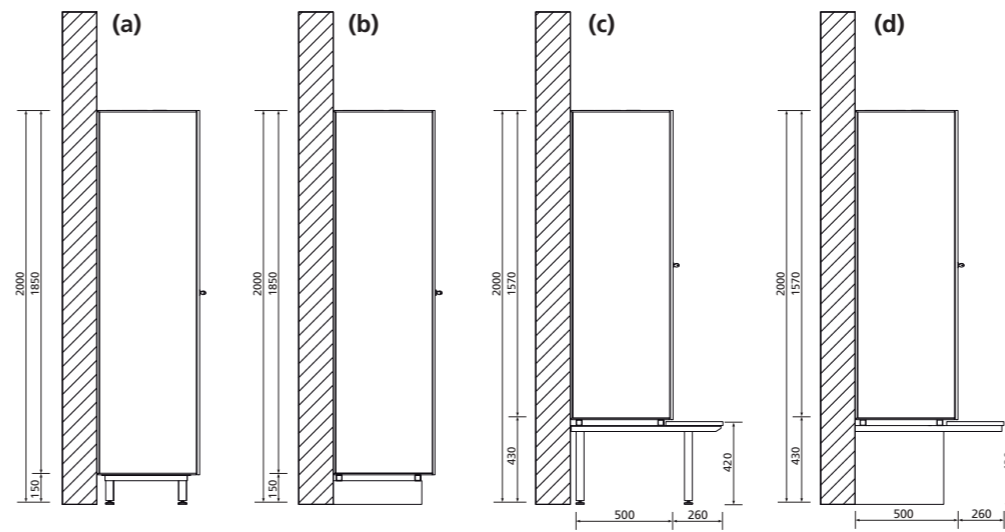

### Aufstellvarianten

Auch die Aufstellmöglichkeiten richten sich ganz nach den baulichen Situationen:

- (a)** Montage auf Aluminiumuntergestell
- (b)** Montage auf einem bauseitigen, gefliesten Betonsockel
- (c)** Montage auf Aluminiumuntergestell mit integrierter vorgebauter Sitzbank
- (d)** Montage auf einem bauseitigen, gefliesten Betonsockel mit integrierter vorgebauter Sitzbank

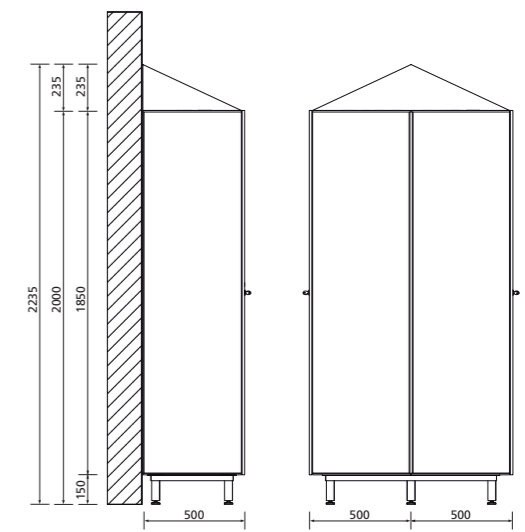

### Dachvarianten

Aufgesetzte Schrägdächer verhindern, dass Taschen oder sonstige Gegenstände auf den Schränken abgestellt werden. Vor allem im Hygienebereich ein wichtiges Kriterium.

## Ausstattung und Zubehör

(1)

### Hochstabiler Türstopper aus Edelstahl bei Schränken des Typs GVKF13

- Bei Ein-, Zweifach- und Z-Schränken verbaut
- Begrenzter Öffnungswinkel auf 95°
- Dämpfung vermindert die Geräuschentwicklung
- Türen mit verdeckt liegenden, wartungsfreien Edelstahlscharnieren ausgestattet



(1)



(2)

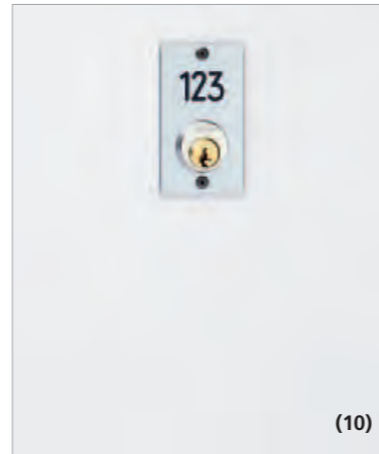

(10)

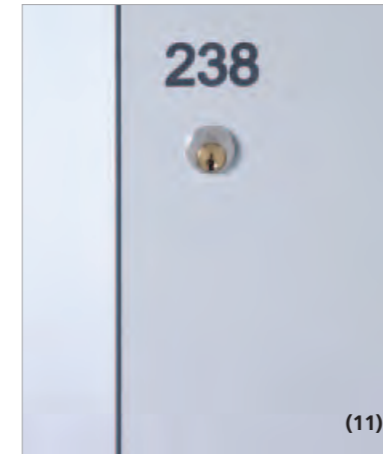

(11)

(2)

### Öffnungsbegrenzer bei Schränken des Typs SGVK13 / AGVK13

- Geräuschgedämpft
- Führung erfolgt durch den Korpus



(3)



(4)

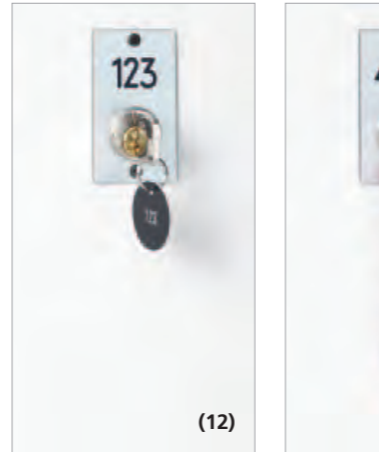

(12)



(13)



(14)

(3)

### Innenausstattung Einfach-Schrank Typ GVKF13

- Hutboden
- Kleiderstange
- Verschiebbare Zweifach-Haken
- Andere Innenausstattungen auf Kundenwunsch

(4)

### Innenausstattung Einfach-Schrank Typ SGVK13/AGVK13

- Hutboden
- Kleiderstange
- Zwei verschiebbare Haken
- Optionale Perforation des Schrankes nach Kundenwunsch



(5)



(6)



(7)



(15)



(16)

(5)

### Fachboden Garderobenschränke Typ GVKF13

- Komplette geschlossen
- Unempfindliches Vollkernmaterial
- Gerundete Korpusecken
- Reinigungsfreundlich und robust

(6)

- Stangenboden aus Aluminiumrohren optional
- Wasser kann nach unten abtropfen



(8)



(9)



(17)



(18)

(7)

- Perforation oder Schlitzung des Schrankbodens optional

(8)

### Schließlösungen

- Z.B. Pfandschlösser
- Zusätzlicher Aufbruchschutz der Türen
- Diebstahlsicherungsbolzen bei Ein-, Zweifach- sowie Z-Schränken

(9)

### Zylinderhebelschlösser

als Hauptschließanlage für Personalschränke

(10)

### Nummerierung standardmäßig für alle Schranktypen

- Silberfarbene Kunststoffnummernschilder mit schwarzer Gravur
- Optional aus Aluminium oder Edelstahl erhältlich

(11)

- Gravur komplett ausgefräst

(12) + (13) + (14)

### Schlüsselarmbänder

- Aus verschiedenen Materialien
- Schlüsselplättchen und sonstiges Schrankzubehör individuell nach Kundenwunsch gestaltbar

(15)

### Kleiderbügel

- Aus bruchfestem Nylon
- Abgestimmt auf die Standardgrößen der Garderobenschränke

(16)

- Zusätzliches Kleidernetz erhöht den Komfort für die Besucher

(17)

- Kleiderbügel mit zusätzlichem Schuhhaken

(18)

- Kleiderbügel mit Schuhhaken und Netz

# Duschtrennwände

schäfer<sup>®</sup>  
Trennwandsysteme



So schön kann Trennung sein.





(1)

Mehr Privatsphäre  
im Duschbereich  
mit Duschtrennwänden  
von Schäfer  
Trennwandsysteme.

**(1)**

**Duschkabine Typ EF-3**

- Einzel-Duschkabinen für mehr Privatsphäre im Duschbereich
- Flexibel in Aufteilung und Gestaltung
- Robuste und stabile Konstruktion
- Hergestellt aus 36 mm starken Sandwichelementen mit 3 mm HPL-Auflage auf beiden Seiten
- Schnelle Reinigung dank glatter Oberflächen

**(2)**

**VITRUM. Die elegante Glasvariante**

- Aus hochwertigem und robustem Sicherheitsglas (ESG-H)
- Absolut wasserfeste Konstruktion
- Besonders reinigungsfreundlich
- Form, Farbe und Größe nach Kundenwunsch realisierbar
- Bringt Eleganz und Stil in den Duschbereich
- Das Material Glas bietet unzählige Gestaltungsmöglichkeiten
- Farbe, Größe und Form werden dem jeweiligen Bauvorhaben angepasst
- Auch individuelle Motivdrucke sind möglich

**(3)**

**Duschtrennwand Typ EF-3**

- Optimaler Spritz- und Sichtschutz
- Bietet den Badegästen mehr Privatsphäre und Komfort beim Duschen



(2)



(3)

# Wertfächer





(1)

**Wertfachanlage Typ VITRUM GS**

- Türen aus Sicherheitsglas
- Kundenindividuelles Motiv
- Sehr funktionale und exklusive Gesamtlösung
- Wertfächer flächenbündig in die Glasfront integriert

(2)

**Wertfachanlage und Ablageregal Typ GVKF13**

- Türen und Regal aus 13 mm Vollkernplatten
- Fachaufteilungen und Größen frei wählbar

(3)

**Wertfachanlagen Typ VITRUM GS**

- Türen und Blenden aus Sicherheitsglas
- Korpus aus HPL
- Integrierter Klemmschutz

(4)

**Helm- und Wertfächer**

- Flächenbündig in eine Nische eingelassen
- Besonders raumsparende Variante



(2)

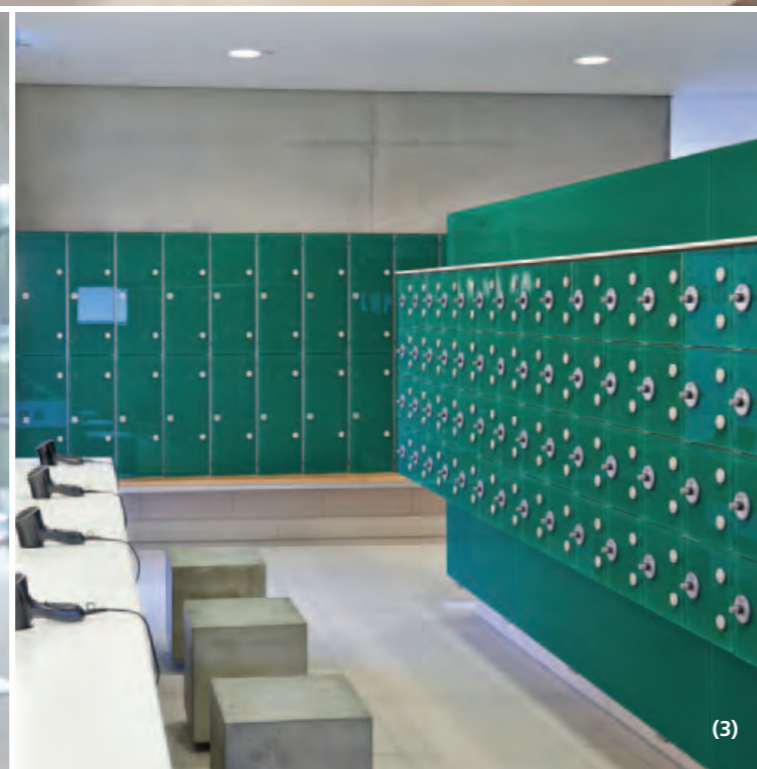

(3)



(4)

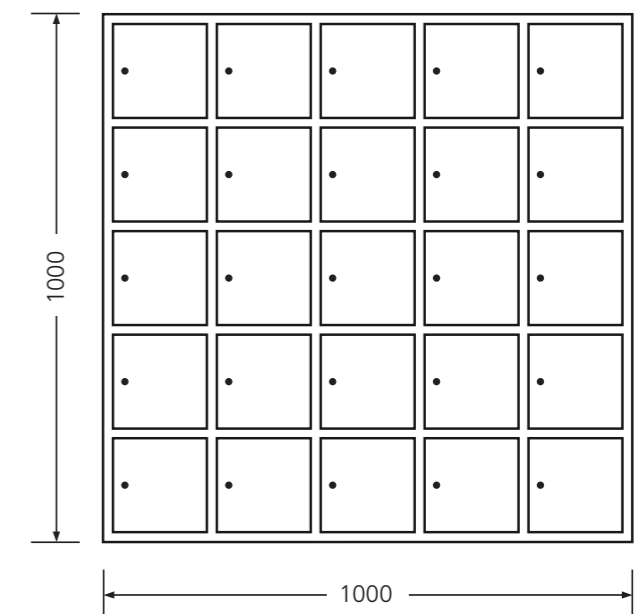

# Regale und Ablagen





VitaSol Therme Bad Salzuflen (1)



(2)



(3)

**(1) + (2) + (3)**

**Glasregale und Ablagen aus satiniertem Glas**

- Gestaltung in Form, Farbe und Größe kundenindividuell
- Weitere Glasarten: Floatglas, Ornamentglas, Weißglas
- Halterungen und Verbindung aus eloxierten Aluminiumbeschlägen

Aluminium

- Rollenhalter  
Schäfer AL7001
- Ersatzrollenhalter  
Schäfer AL7002
- WC-Bürstengarnitur  
Schäfer AL7003
- Haken  
Schäfer AL7011
- Haken  
Schäfer AL7010
- Hakenpuffer  
Schäfer AL7007
- Puffer  
Schäfer AL7015



Edelstahl

- Rollenhalter  
Schäfer ES6001
- Ersatzrollenhalter  
Schäfer ES6002
- WC-Bürstengarnitur  
Schäfer ES6003
- Haken  
Schäfer ES6011
- Haken  
Schäfer ES6010
- Hakenpuffer  
Schäfer ES6007
- Puffer  
Schäfer ES6015

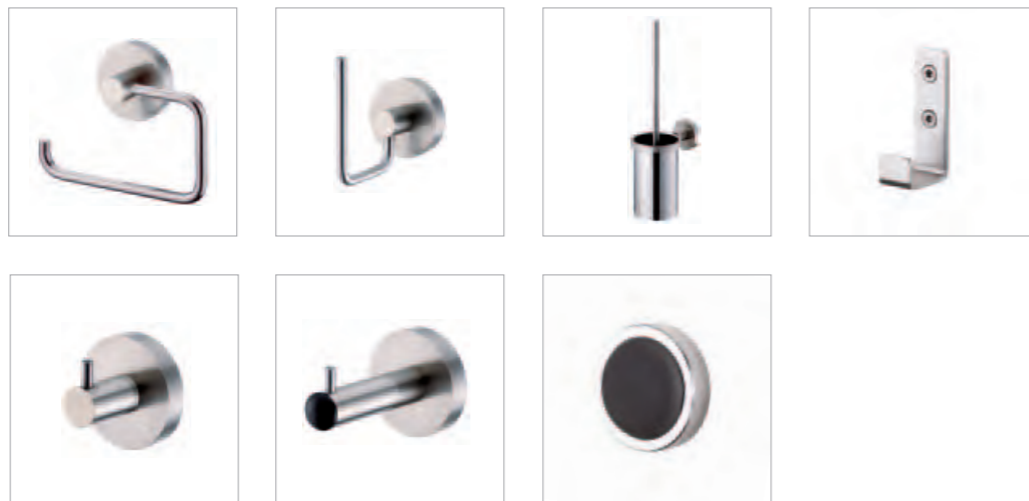

Nylon

- Rollenhalter  
Schäfer N8001
- Ersatzrollenhalter  
Schäfer N8002
- WC-Bürstengarnitur  
Schäfer N8003
- Haken  
Schäfer N8010
- Hakenpuffer  
Schäfer N8007
- Puffer  
Schäfer N8015



Piktogramme Edelstahl

- Herren  
Schäfer PI1001
- Damen  
Schäfer PI1002
- Behindertengerecht  
Schäfer PI1003



Wickeltische und Kindersitze

- (1)  
Wickeltisch  
Gänseblümchen aus  
Multiplexplatte mit HPL-  
Beschichtung, weiß  
575 x 735 mm.  
Schäfer ZB1009



- (2)  
Wickeltisch  
Gänseblümchen aus  
Multiplexplatte mit HPL-  
Beschichtung, anthrazit  
575 x 735 mm.  
Schäfer ZB1010



- (3)  
Wickeltisch  
Sonnenblume aus HPL  
Kompaktplatte, weiß  
605 x 805 mm.  
Schäfer WITSB



- (4)  
Wickeltisch aus Poly-  
ethylen, antibakteriell,  
460 x 870 mm.  
Schäfer ZB1001



- (5)  
Wickeltisch aus Poly-  
ethylen, antibakteriell,  
500 x 880 mm.  
Schäfer ZB1002



Technische Änderungen vorbehalten.

[Zum Shop Ersatzteile / Zubehör >](#)

## Beschläge Typ VENTO



Aluminium-  
Drückergarnitur  
Schäfer AL7050



Edelstahl-  
Drückergarnitur  
Schäfer ES6050



Edelstahl-  
Einhandbeschlag  
Kabinen-  
außenseite

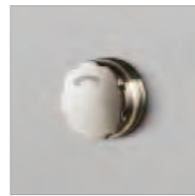

Edelstahl-  
Einhandbeschlag  
Kabinen-  
innenseite

## Beschläge Typ VITRUM II



Aluminium-  
Einhandbeschlag  
Kabinenaußenseite



Aluminium-  
Einhandbeschlag  
Kabineninnenseite

## Beschläge Typ VITRUM III



Edelstahl-  
Einhandbeschlag  
Kabinenaußenseite



Edelstahl-  
Einhandbeschlag  
Kabineninnenseite

## Beschläge Typ EF-3



Aluminium-  
Drückergarnitur  
Schäfer AL7050



Edelstahl-  
Drückergarnitur  
Schäfer ES6050



Nylon-  
Einhandbeschlag

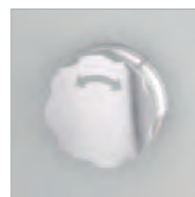

Edelstahl-  
Einhandbeschlag



Aluminium-  
Einhandbeschlag  
INSAFE



Aluminium-  
Schiebegriff  
SLIDESAFE

## Beschläge Typ SVFG40 / SVF30



Aluminium-  
Drückergarnitur  
Schäfer AL7050



Edelstahl-  
Drückergarnitur  
Schäfer ES6050



Nylon-  
Drückergarnitur  
Schäfer N8051



Aluminium-  
Einhandbeschlag  
INSAFE



Aluminium-  
Schiebegriff  
SLIDESAFE

## Beschläge Typ SV30



Aluminium-  
Drückergarnitur  
Schäfer AL7050



Edelstahl-  
Drückergarnitur  
Schäfer ES6050



Nylon-  
Drückergarnitur  
Schäfer N8051



Aluminium-  
Einhandbeschlag  
INSAFE



Aluminium-  
Schiebegriff  
SLIDESAFE

## Beschläge Typ VK13



Aluminium-  
Einhandbeschlag  
INSAFE



Edelstahl-  
Einhandbeschlag



Nylon-  
Einhandbeschlag

## Aluminium Griffstange für die Produkttypen EF-3 / SVFG40 / SVF30



Aluminium  
Griffstange  
55 x 500 mm  
Schäfer ALGS1

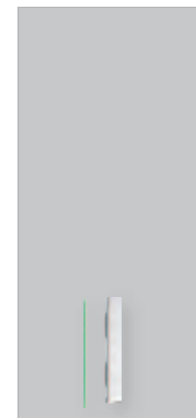

Aluminium  
Griffstange  
mit LED-Lichtband  
55 x 500 mm  
Schäfer ALGS1 LED



Aluminium  
Griffstange  
55 x 1.150 mm  
Schäfer ALGS2



Aluminium  
Griffstange mit  
LED-Lichtband  
55 x 1.150 mm  
Schäfer ALGS2 LED



Aluminium  
Griffstange,  
Ausführung immer  
bis Oberkante Türe  
Schäfer ALGSV

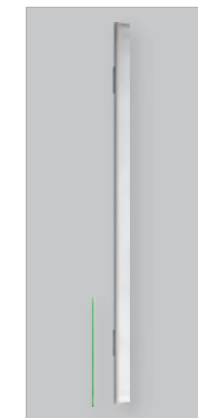

Aluminium  
Griffstange  
mit LED-Lichtband,  
Ausführung immer  
bis Oberkante Türe  
Schäfer ALGSV LED

[Jetzt Griffstange online konfigurieren >](#)

[Zum Schiebegriff Slidesafe >](#)

Technische Änderungen vorbehalten.



reddot winner 2021



GERMAN  
INNO  
VATION  
AWARD '22  
WINNER

