

Pareti divisorie per servizi igienici SVF30 JUMP

Pannelli in truciolare di qualità, spess. 30 mm

schäfer[®]
Trennwandsysteme



So schön kann Trennung sein.



PRIMA DI
PRETENDERE LA FIDUCIA
DEI NOSTRI CLIENTI,
DIMOSTRIAMO IL
NOSTRO VALORE
tipico di Schäfer.

SICUREZZA CERTIFICATA DA TÜV NORD GS *tipico di Schäfer.*

Testati e certificati da TÜV NORD, questi prodotti sono conformi ai requisiti della legge sulla sicurezza dei prodotti ProdSG § 21 n. registrazione 44 329 14148802.



MADE IN GERMANY *tipico di Schäfer.*

I nostri prodotti sono realizzati nella sede aziendale di Horhausen, nella Renania-Palatinato. Solo così possiamo garantire anche i più elevati requisiti di qualità che ci poniamo per i nostri prodotti.



INNOVAZIONE E ORIENTAMENTO AL DESIGN *tipico di Schäfer.*

Con i nostri prodotti innovativi e orientati al design stupiamo non solo i nostri clienti, bensì anche gruppi di esperti nazionali e internazionali.



PREQUALIFICATE *tipico di Schäfer.*

Siamo nell'elenco delle aziende produttrici prequalificate con il numero 010.049740 a chiara indicazione che siamo qualificati per i prodotti e i servizi che offriamo.





Pareti divisorie SVF30 Jump in esecuzione semi-sospesa.

Grazie alla costruzione speciale con i piedini fissati sotto alle divisorie e il profilo superiore di irrigidimento in posizione arretrata rispetto al frontale il modello SVF30 sembra fluttuare sopra il pavimento. Con la sua leggerezza estetica ed eleganza non lascia nulla a desiderare. La vasta scelta di colori e la possibilità illimitata di progettazione lo rende maestoso.

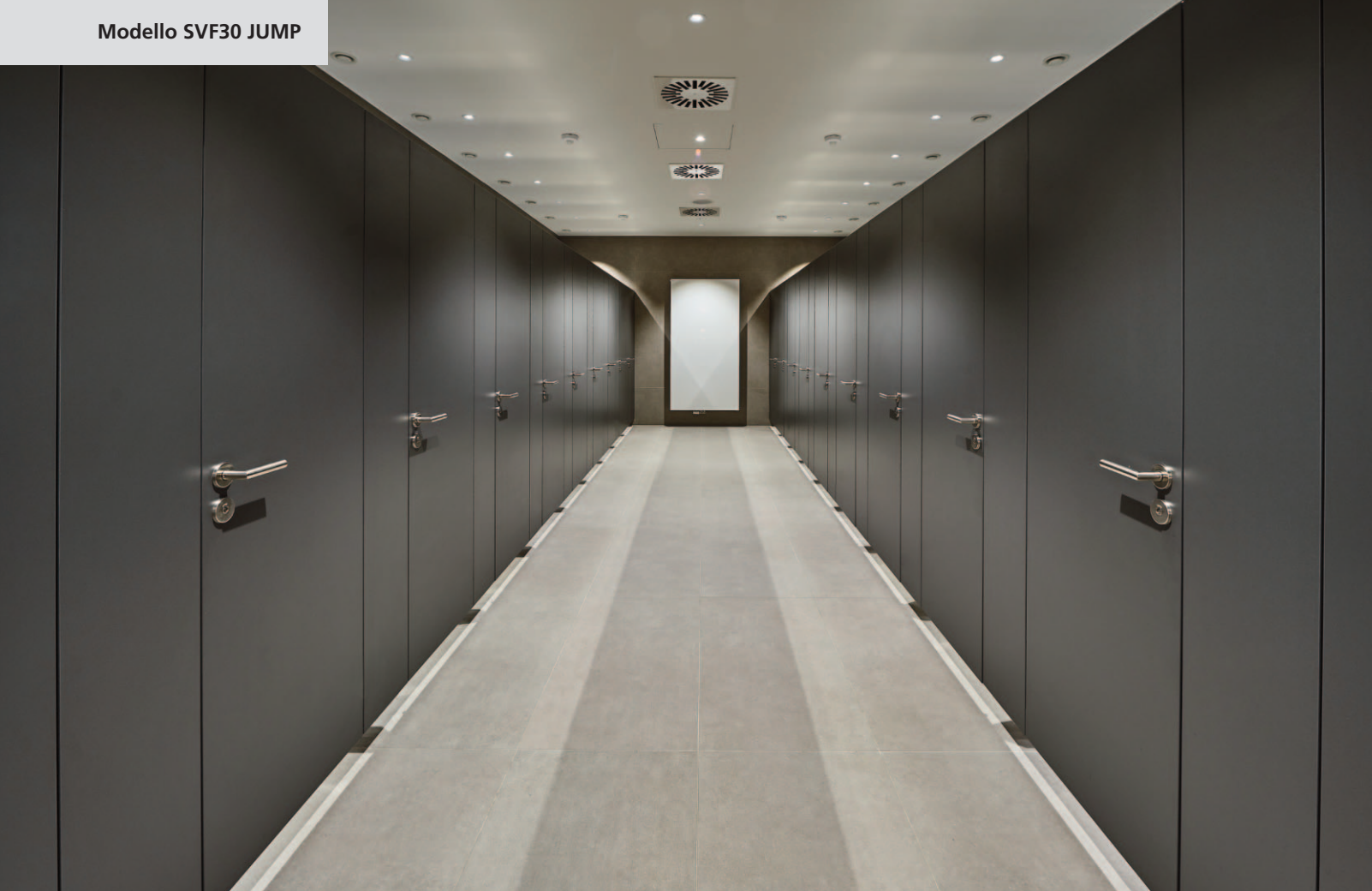

Caratteristiche del modello SVF30 JUMP

Elementi prefabbricati composti da pannelli in truciolare di qualità, spess. 30 mm

- Struttura con piedini e profilo superiore in posizione arretrata rispetto al frontale
- Bordato su tutti i lati a vista con ABS
- Fissaggio a parete con profilo a U all'interno del pannello
- Profili in alluminio anodizzato
- Superficie a filo parete
- Ideale per ambienti asciutti
- Vasta scelta di colori disponibili







(1)

(1)

Pareti divisorie per orinatoi modello VK13

- Fissati a parete
- In stratificato di laminato HPL, spess. 13 mm
- Fissaggio mediante staffe/rosette in alluminio anodizzato
- Struttura resistente all'acqua
- Vasta scelta di colori disponibili



(2)



(3)

(2) + (3)

Pareti divisorie per orinatoi modello SVF30

- Fissati a parete
- Pannello truciolare, spess. 30 mm superficie rivestita con resina melamminica
- Bordo perimetrale con profilo ABS in colori a scelta
- Fissaggio mediante staffe/rosette in alluminio anodizzato
- Vasta scelta di colori disponibili



(1)

La maniglia a barra per EF-3 JUMP

- In alluminio anodizzato
- Indicatore libero/occupato integrato sulla parte superiore della maniglia
- L'apertura di emergenza è collocata tra l'indicatore libero/occupato e consente di aprire dall'esterno la porta chiusa
- Optional: Maniglia a barra con la striscia LED integrata
- La striscia luminosa a LED a risparmio energetico, opzionale, mostra in maniera chiara se il servizio igienico è libero o occupato

(1)

- Maniglia a barra adattato alla lunghezza della porta, sempre fino al bordo superiore della porta

(2)

- Maniglia a barra in lungh. mm 1150
- Optional: Maniglia a barra con la striscia LED integrata

(3)

- Maniglia a barra in lungh. mm 500
- Optional: Maniglia a barra con la striscia LED integrata



(2)



(3)



Dettagli modello SVF30 JUMP

Profilo superiore di irrigidimento:



- Il profilo superiore fissato in posizione arretrata rispetto al frontale ca. mm 150

Piedini:



- Piedino con staffa in alluminio anodizzato, fissato sotto la parete divisoria in posizione arretrata rispetto al frontale

Cerniere:



- Cerniera in acciaio inox con apertura max. 180° senza chiusura automatica



- Cerniera in acciaio inox con boccole in nylon per chiusura automatica



- Cerniera in alluminio
- Superfici di scorrimento in polimero ad alte prestazioni
- A scelta con o senza funzione di chiusura automatica
- Disponibile come opzione

Accessori per il modello SVF30 JUMP

Pomoli e maniglie:



Coppia maniglia
in alluminio
Schäfer AL7050



Coppia maniglia
in acciaio inox
Schäfer ES6050



Coppia maniglia
in nylon*
Schäfer N8051



Pomolo in alluminio
tipo INSAFE



Maniglia SLIDESAFE
in alluminio

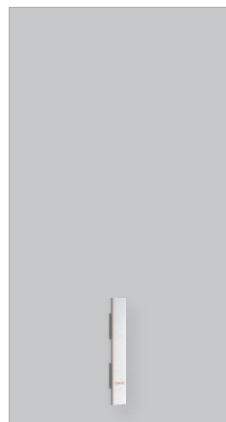

Maniglia a barra
in alluminio
55 x 500 mm
Schäfer ALGS1

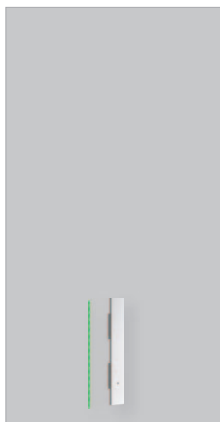

Maniglia a barra in
alluminio con striscia LED
55 x 500 mm
Schäfer ALGS1 LED

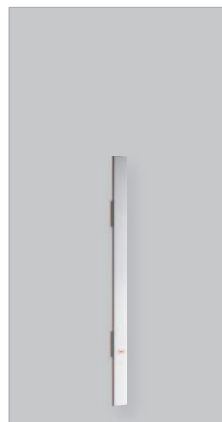

Maniglia a barra
in alluminio
55 x 1.150 mm
Schäfer ALGS2

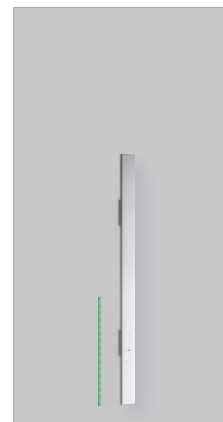

Maniglia a barra in
alluminio con striscia LED
55 x 1.150 mm
Schäfer ALGS2 LED

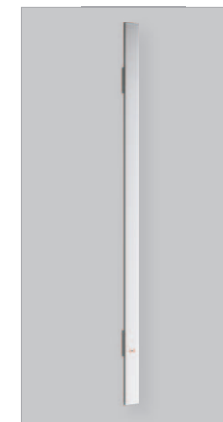

Maniglia a barra
in alluminio, adatto
all'altezza della porta
Schäfer ALGSV

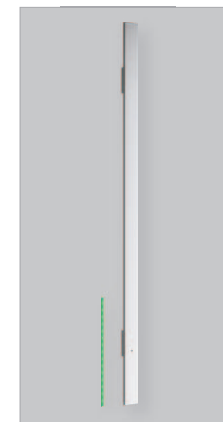

Maniglia a barra in
alluminio con striscia LED,
adatto all'altezza della porta
Schäfer ALGSV LED

Puffer e appendiabiti:



Puffer per porte
in alluminio
Schäfer AL7015



Puffer per porte
in acciaio inox
Schäfer ES6015



Puffer per porte
in nylon*
Schäfer N8015



Appendiabiti
in alluminio
Schäfer AL7011



Appendiabiti
in acciaio inox
Schäfer ES6011



Appendiabiti
in nylon*
Schäfer N8010

* Tutte le finiture in nylon
sono disponibili
in RAL 9010 e RAL 7038

Varianti di allestimento opzionale tipo SVF30 JUMP BLACKLINE

I raccordi della serie BLACKLINE possono essere scelti come opzione per il tipo SVF30 JUMP.



BLACKLINE
Pomolo in alluminio tipo INSAFE
con indicatore di libero/occupato
ben visibile

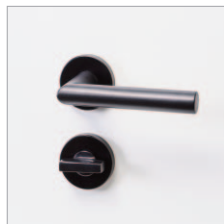

BLACKLINE
Coppia maniglia in acciaio inox
con catenaccio, indicatore di libero/occupato
e fessura di apertura di emergenza
all'esterno della cabina

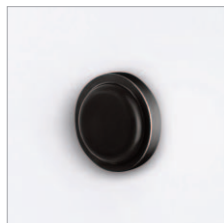

BLACKLINE
Paracolpi in alluminio,
fissaggio invisibile
Schäfer AL7015S



BLACKLINE
Gancio in alluminio
Schäfer AL7011S



BLACKLINE
Cerniera in alluminio
con funzione di chiusura automatica



BLACKLINE

Cartella colori per il modello SVF30 JUMP

Pannelli e porte:



1001
Bianco

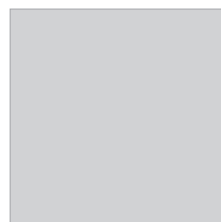

1002
Grigio argento



1004
Antracite



1005
Rosso



1006
Verde limone



1007
Blu acqua

Bordi ABS:

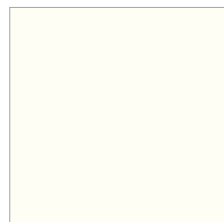

1001
Bianco

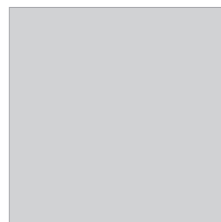

1002
Grigio argento



1004
Antracite



1005
Rosso



6001
Giallo oro



1006
Verde limone



1007
Blu acqua



6002
Blu oltremare

Profili e fissaggi:

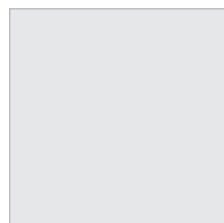

E6/EV1
Alluminio anodizzato

Per il modello SVF30S sono disponibili i colori bianco (3001), antracite (3004) e nero (3009).

I colori speciali per le decorazioni dei pannelli e i bordi ABS, nonché in tutti i colori RAL e i complementi speciali sono disponibili sulla base dei vostri desideri.

Sono possibili variazioni di colore rispetto all'originale.

Dettagli tecnici modello SVF30 JUMP

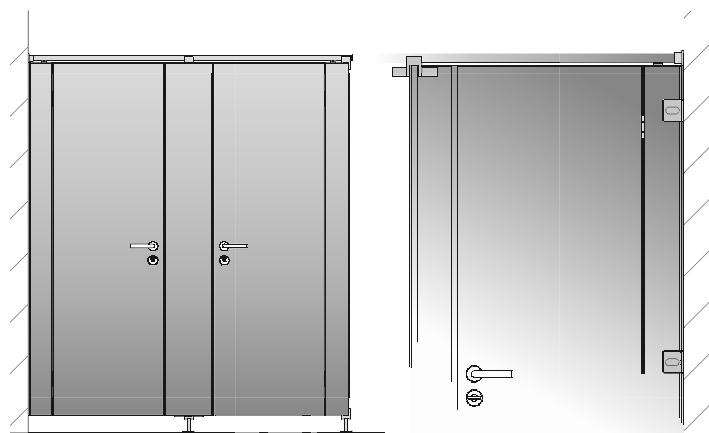
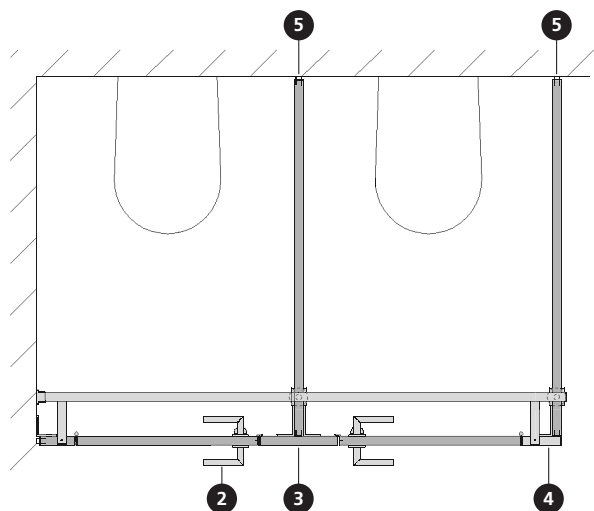

L'estetica semisospesa richiede un fissaggio stabile dei raccordi a parete nella parte anteriore.
Si prega di osservare le nostre speciali avvertenze tecniche.

2 Vista planimetrica frontale con porta con cerniera 180°

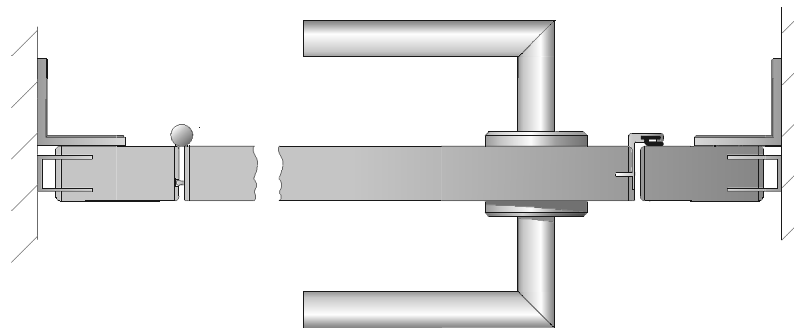

Sezione verticale

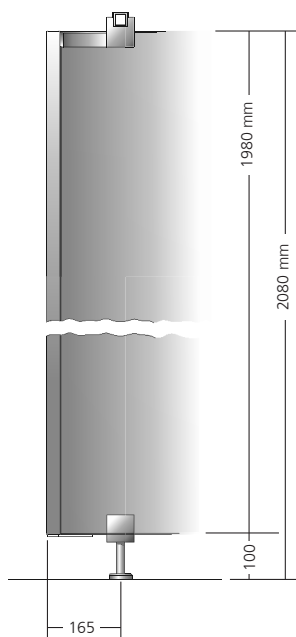

4 Vista frontale - parete laterale di chiusura

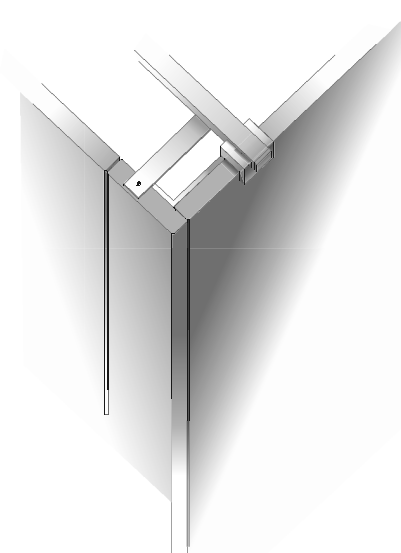

1 Fissaggio profilo superiore a parete

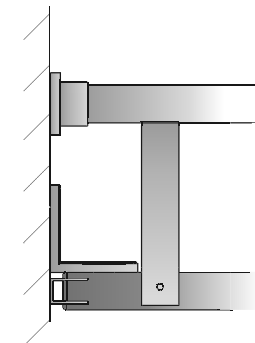

3 Fissaggio interno parete (parete divisoria - parete frontale) con staffe di fissaggio in alluminio all'interno della cabina

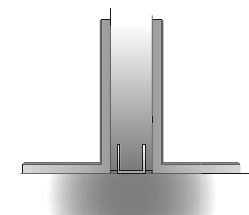

5 Fissaggio a parete con profilo interno a parete

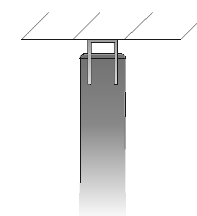

Modifiche tecniche riservate.

Schäfer Trennwandsysteme GmbH
Industriepark 37
D-56593 Horhausen
Tel.: +49 (0)2687/9151-0
info@schaefer-tws.de
www.schaefer-tws.de

Schäfer Trennwandsysteme GmbH
Ufficio Italia
Via Feldgatter 2/3
I-39011 Lana (BZ)
Tel.: +39 0473 / 864760
info@schaefer-tws.it
www.schaefer-tws.it

